



AQAsource

КОМПАКТНАЯ СИСТЕМА ОБРАТНОГО ОСМОСА

Изменения в технических деталях защищены!

Важная информация: Всегда держите под рукой это руководство по монтажу и эксплуатации, чтобы исключить любые ошибки. Перед выполнением любых действий с устройством следует внимательно ознакомиться с предлагаемыми инструкциями и следовать им. Наши информационные материалы и брошюры предоставляют рекомендации, основывающиеся на нашем опыте, однако их содержание не подразумевает никакой юридической ответственности.

В технические данные могут вноситься изменения.

For You and Planet Blue.



Благодарим за доверие, которое Вы оказали нам, купив устройство BWT.



Содержание

3

Оглавление

1. Введение	4
2. Общие указания по безопасности	4
3. Подключение к источнику воды, крану и дренажу	4
3.1 Подключение к магистрали холодной воды	4
3.2 Сверление отверстия для крана	5
а) Раковины из эмалированного фарфора	5
б) Раковины из нержавеющей стали	5
3.3 Установка дренажного хомута	5
4. Схема монтажа	5
4.1 Монтаж BWT AQAsource	5
4.2 Монтаж BWT AQAsource Direct	6
5. Установка мембраны	6
6. Подключение к морозильной камере или диспенсеру для холодной воды	6
7. Описание компонентов оборудования	6
7.1 Кран со светодиодом (индикатором замены фильтра)	8
8. Ввод в эксплуатацию	8
9. Эксплуатация	8
10. Сопровождение и техническое обслуживание	8
10.1 Санитарная обработка	8
10.2 Расходные материалы и частота их замены	10
10.3 Замена фильтров	10
10.4 Замена мембраны	10
11. Возможные неполадки и их устранение	10
11.1 Протечки в устройстве	10
11.2 Протечки в кране	10
11.3 Износ повысительного насоса (только модели с насосом)	11
11.4 Устройство не производит воду или производительность очень низкая	11
12. Технические спецификации	11
13. Размеры	12
14. Конкретные модели	12
15. Коды	12

1. Введение

Благодарим вас за выбор компании **BWT** и рады видеть вас среди наших многочисленных клиентов.

Приобретенное вами оборудование разработано и изготовлено специалистами высокого класса с многолетним опытом работы в области технологий очистки воды. Данное изделие демонстрирует высокие требования к качеству, которым всегда соответствует наша продукция. Оборудование не представляет никакой опасности для пользователя при условии, что с ним обращаются в соответствии с инструкциями производителя. Вам следует внимательно изучить предлагаемые инструкции и следовать им, особое внимание уделив разделу «Общие указания по безопасности».

Это руководство должно храниться рядом с устройством, в сухом месте, защищенном от атмосферных воздействий, до окончания срока эксплуатации. В случае смены владельца устройства данное руководство следует передать новому пользователю.

2. Общие указания по безопасности

- Перед использованием оборудования внимательно ознакомьтесь с данным руководством, поскольку оно содержит важные инструкции в отношении безопасности, эксплуатации и обслуживания системы.
- Внимательно прочитайте это руководство перед использованием оборудования которое содержит важные инструкции, касающиеся безопасности, использования и технического обслуживания установки.
- Техническая информация, содержащаяся в данном руководстве, является собственностью BWT. Любое воспроизведение этого документа, полностью или частично, категорически запрещено.
- Тщательный уход и регулярный плановый контроль гарантируют должное функционирование оборудования в течение длительного времени. Поэтому рекомендуем вам следовать этим инструкциям для проведения стандартного обслуживания, а также заключить договор на плановое обслуживание с нашей службой технического обслуживания клиентов.
- Никогда не используйте поврежденные устройства. В случае неисправности (короткое замыкание, внезапное отключение и т.д.) выключите устройство и отсоедините его от источника питания.
- В соответствии с нашими условиями продаж предоставляется двухлетняя гарантия, которая распространяется на дефекты любого происхождения. Однако если вами используются не разрешенные химические средства или расходные материалы, то в случае повреждения или неисправности оборудования гарантия будет аннулирована.
- Убедитесь в том, что установка системы выполнена в строгом соответствии с национальными и местными нормами безопасности. Производитель не может нести ответственность за любые неполадки, возникшие вследствие несоблюдения действующих правил.
- Оборудование должно устанавливаться на устойчивую поверхность вдали от любых источников тепла. Место установки не должно подвергаться атмосферным воздействиям, таким как прямой солнечный свет, дождь, изморозь и т.д.
- В устройство должна подаваться только питьевая вода. Для других вариантов применения требуется специальное разрешение от нашего технического отдела.
- Производитель не несет никакой ответственности за модификации или ошибки в гидравлических или электрических соединениях в результате невыполнения детальных инструкций, приведенных в данном руководстве, или если оборудование используется в условиях, для которых оно не предназначено. Подобное нарушение правил использования приведет к немедленному аннулированию гарантии.
- Для стандартных операций технического обслуживания должны использоваться только оригинальные запчасти, в противном случае гарантия будет немедленно аннулирована.
- Для корректного использования сверяйтесь с таблицей технических данных, приведенной в данном руководстве. Эксплуатация системы за пределами ее конструктивных ограничений может привести к сбоям или даже выходу из строя.
- Перед началом установки убедитесь в том, что оборудование не получило повреждений при транспортировке. Упаковочные материалы следует держать в недоступном для детей месте, поскольку они могут быть опасны. Утилизацию таких материалов следует проводить в соответствии с действующими нормами.

- Это оборудование будет работать должным образом без какого-либо риска, только если оно было правильно установлено и введено в эксплуатацию уполномоченным персоналом BWT.
- Обеспечьте дренаж в непосредственной близости от оборудования для поглощения протечек, которые могут возникнуть в результате поломок, неисправностей или отсоединений трубок. При наличии особо чувствительных к воздействиям объектов (паркет и т.д.) установите устройство в отдельном месте, чтобы возможные протечки не нанесли серьезного ущерба.
- Если кабель питания поврежден, для предотвращения любых рисков он должен быть заменен поставщиком или службой технической поддержки.
- Не наступайте на электрический кабель и не ставьте на него тяжелые предметы.
- Не используйте переходник для подключения устройства к электросети.
- Не дотрагивайтесь до электрических соединений мокрыми или влажными руками.
- Не тяните за кабель питания или устройство, чтобы вынуть вилку из розетки.
- Ежедневно проверяйте работу и состояние оборудования.
- В случае каких-либо аномалий (протечка или другие проблемы) отключите источник питания и перекройте клапан подачи воды.
- Не используйте устройство во взрывоопасных средах.
- Устройство должно быть постоянно подключено к электросети (для моделей, которым требуется электропитание).
- Не вставайте и не садитесь на устройство.
- Используйте только оригинальные запасные части.
- Ни в коем случае не погружайте оборудование в воду.
- Из гигиенических соображений не прикасайтесь к носику крана для очищенной воды.
- Не мойте устройство водой под большим давлением.
- Все действия по очистке и обслуживанию проводите при выключенном устройстве, отсоединив его от источника питьевой воды и электросети 230В / 50Гц.
- Если устройство не обслуживается и будет выведено из эксплуатации, его необходимо отключить от системы водоснабжения.

3. Подключение к источнику воды, крану и дренажу

Ваша система обратного осмоса была тщательно протестирована и проверена на нашем заводе на отсутствие протечек, соответствие требованиям к качеству и объему производимой воды и должное выполнение других функций, поэтому в системе могут содержаться незначительные остатки воды.

3.1 Подключение к магистрали холодной воды

1. Проверьте, есть ли на водопроводной трубе вентиль, перекрывающий подачу холодной воды в кран раковины. Если нет — установите такой вентиль. Закройте вентиль.
2. Используйте адаптер подключения, входящий в комплект поставки, как показано на рисунке. Снимите с адаптера запорный вентиль. Адаптер необходимо установить в магистраль холодной воды, идущей к крану. Ослабьте гайку на существующей трубе и отделите линию, ведущую к крану холодной воды. Установите адаптер подключения. В целях безопасности замените существующее уплотнительное кольцо на линии холодной воды на новое. Соберите магистраль холодной воды с адаптером подключения и плотно затяните. Используйте фторопластовую ленту для предотвращения протечек. Присоедините к адаптеру запорный вентиль и оставьте его закрытым. Присоедините полиэтиленовую трубку с использованием адаптера быстроразъемного соединения. Трубка должна быть надежно зафиксирована.
3. Откройте вентиль на трубе подачи холодной воды в кран раковины и убедитесь в отсутствии протечек.

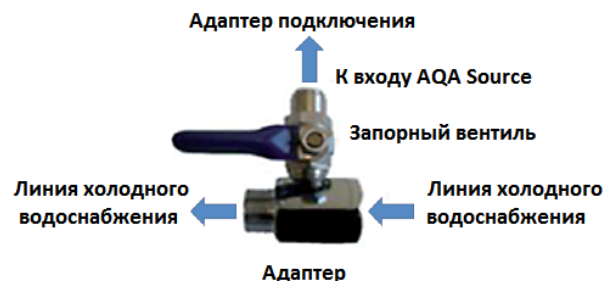

3.2 Сверление отверстия для крана

Кран должен выглядеть эстетично и удобен в использовании. Необходимо обеспечить достаточно пространства вокруг крана, чтобы его можно было свободно открывать и закрывать.

В случае отсутствия достаточного места в верхней части кухонной раковины кран необходимо разместить рядом, как можно ближе к ней. Обращайте внимание на возможные препятствия в нижней части, такие как выдвижные ящики, внутренние перегородки, крепления и т.д. Если вам требуется проделать отверстие в керамике, примените такой же метод, как при сверлении фарфоровых раковин.

Просверлить отверстие в раковине не сложно, требуется лишь немного осторожности и внимательности. Если вы будете недостаточно осторожны при сверлении отверстия для крана, на фарфоровой раковине могут появиться сколы.

Кран поставляется вместе с декоративной накладкой, уплотнительным кольцом, черной опорной пластиной, крепежной шайбой и гайкой. Поместите декоративную накладку и уплотнительное кольцо сверху (это часть крана), а черную опорную пластину, крепежную шайбу и гайку снизу, под раковиной. Полиэтиленовую трубку от системы обратного осмоса необходимо присоединить к адаптеру быстроразъемного соединения (см. раздел «Соединительные трубки»).

а) Раковины из фарфора

Требуется отверстие диаметром 12 мм. Чтобы сделать такое отверстие, начните со сверла небольшого диаметра, а затем рассверлите отверстие с использованием твердосплавного наконечника. Начав сверлить, обеспечивайте постоянный, равномерный нажим вниз. Чтобы избежать появления скола на фарфоровой раковине, начинайте сверлить на малых оборотах. Сделав отверстие, уберите металлические частицы (они могут быстро запачкать фарфор).

б) Раковины из нержавеющей стали

Примените тот же подход, что и для фарфоровых раковин. Сделав отверстие, отшлифуйте шероховатости и очистите место сверления.



3.3 Установка дренажного хомута

Дренажный хомут подходит к стандартной сливной трубе диаметром 1 1/4". Хомут устанавливается на сливную трубу над сифоном. Просверлите в сливной трубе отверстие диаметром 1/4" (6 мм). Наложите на отверстие прилагаемую квадратную прокладку с клейкой основой. Удалите часть, соответствующую отверстию в прокладке. Соедините зажимы (они должны быть параллельны) с помощью прилагаемых гаек, чтобы отверстие в сливной трубе совпадало с местом присоединения трубки.



Подключение дренажа

Черную полиэтиленовую трубку, идущую от системы обратного осмоса, необходимо присоединить к адаптеру быстроразъемного соединения (см. раздел «Соединительные трубки»).

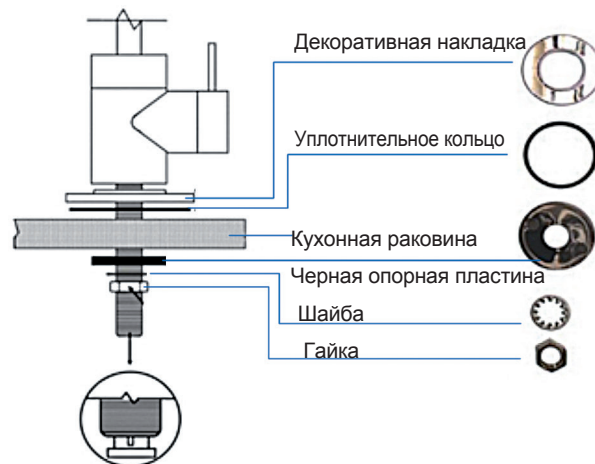

4. Схема монтажа

4.1 Монтаж BWT AQAsource

Присоединение трубок

Присоедините трубки в соответствии с их цветом следующим образом:

ТРУБКА ПОДАЧИ ВОДЫ (СИНЯЯ): соединяет устройство с источником питьевой воды, как указано в соответствующем разделе.

ТРУБКА ВЫВОДА ОЧИЩЕННОЙ ВОДЫ (БЕЛАЯ): соединяет устройство с краном для очищенной воды, как указано в соответствующем разделе.

ДРЕНАЖНАЯ ТРУБКА (ЧЕРНАЯ):

соединяет устройство с дренажным хомутом, как указано в соответствующем разделе.

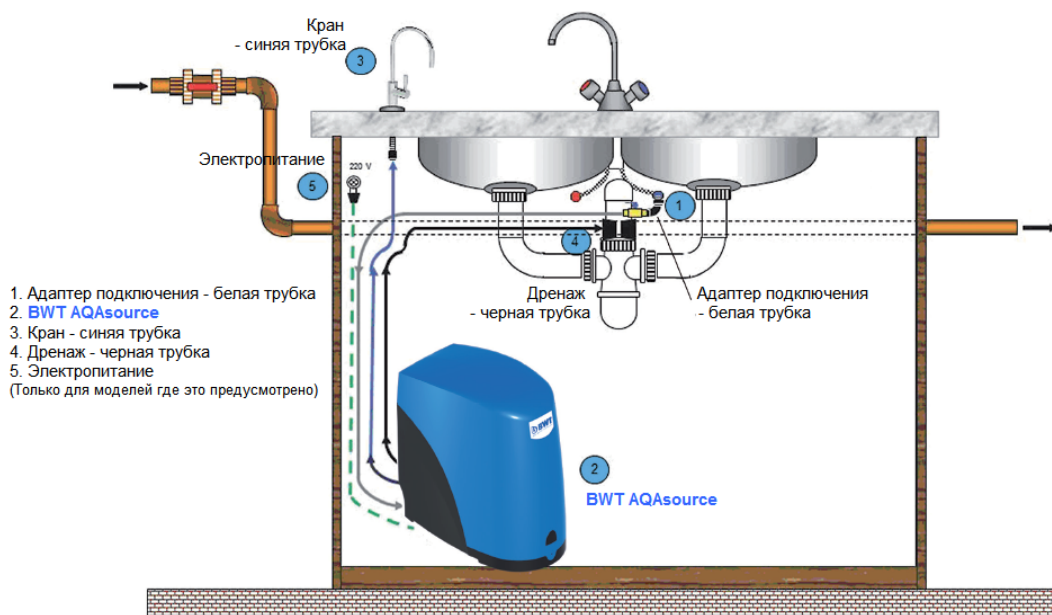

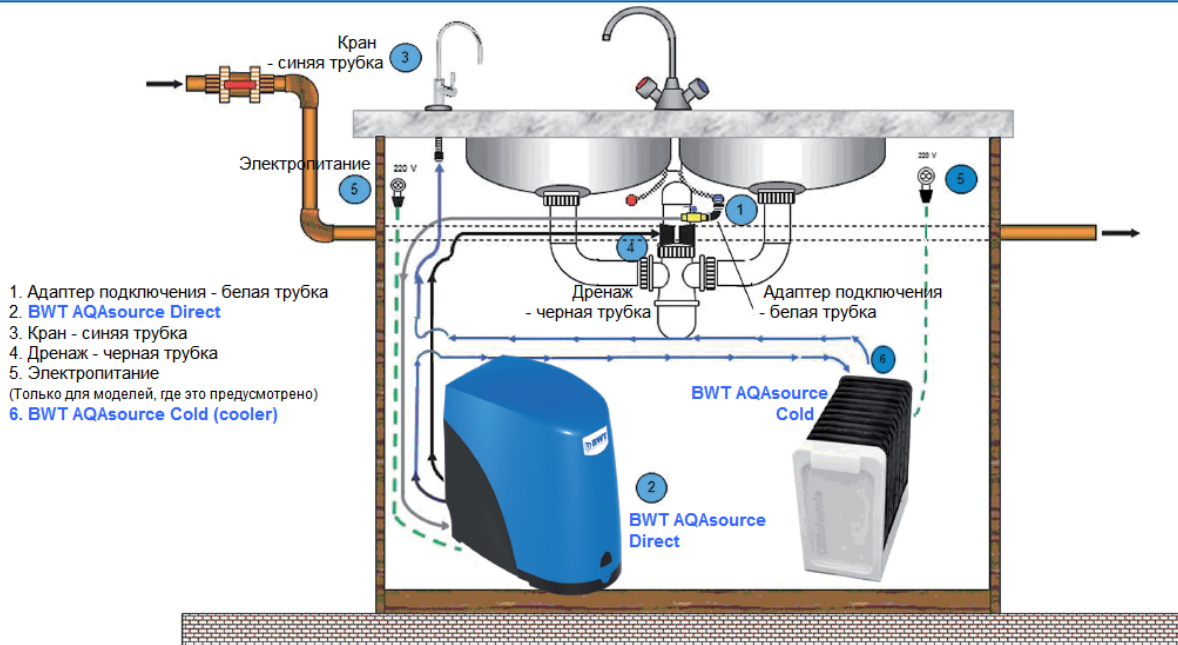

1. Адаптер подключения - белая трубка
2. BWT AQAsource Direct
3. Кран - синяя трубка
4. Дренаж - черная трубка
5. Электропитание (Только для моделей, где это предусмотрено)
6. BWT AQAsource Cold (cooler)

4.2 Монтаж BWT AQAsource Direct

Присоединение трубок

Присоедините трубки в соответствии с их цветом следующим образом:

ТРУБКА ПОДАЧИ ВОДЫ (СИНЯЯ): соединяет устройство с источником питьевой воды, как указано в соответствующем разделе.

ТРУБКА ВЫВОДА ОЧИЩЕННОЙ ВОДЫ (БЕЛАЯ): соединяет устройство с краном для очищенной воды, как указано в соответствующем разделе.

ДРЕНАЖНАЯ ТРУБКА (ЧЕРНАЯ): соединяет устройство с дренажным хомутом, как указано в соответствующем разделе. section.

5. Установка мембраны



Перед установкой мембраны вымойте руки и наденьте одноразовые перчатки.

Мембрана поставляется отдельно в герметичном контейнере, чтобы защитить ее от любых загрязнений.

Для установки мембраны снимите крышку системы обратного осмоса, приготовьте контейнер с мембраной и отсоедините трубку подачи воды. Открутите крышку контейнера и вставьте мембрану с учетом направления потока. Убедитесь в наличии уплотнительной прокладки.

Установите крышку на место, затяните гайку и подсоедините трубку.

Мембрана BWT AQAsource

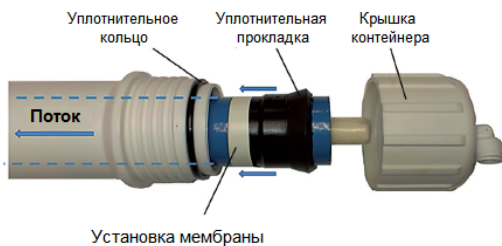

Установка мембраны

Мембрана BWT AQAsource Direct

Предупреждение: Обратите внимание на направление потока



Контейнер

6. Подключение к морозильной камере или диспенсеру для холодной воды

Система обратного осмоса может снабжать водой морозильную камеру или диспенсер для холодной воды, находящиеся на расстоянии до 5 метров. Для этого:

1. Разрежьте трубку подключения к крану подачи очищенной воды и вставьте тройник с диаметром соединения $\frac{1}{4}$ ".
2. Используя трубку диаметром $\frac{1}{4}$ ", соедините тройник с морозильной камерой или диспенсером для холодной воды.

ПРИМЕЧАНИЕ: если система подключена к морозильной камере или диспенсеру для холодной воды, требуется больше 2-3 часов, чтобы полностью заполнить накопительный бак для вашего использования.

7. Описание компонентов оборудования

Система собрана компактно и защищена пластиковой крышкой. Для доступа к компонентам оборудования снимите крышку. Для этого открутите винт на передней части и нажмите на фиксаторы

Внутри находятся следующие компоненты:

- Соединительные трубки трех цветов.
- Префильтр механической очистки (ступень 1) — предназначен для удержания взвешенных частиц с целью защиты мембраны от загрязнений.
- Фильтр с активированным углем (ступень 2) — удаляет из воды свободный хлор, а также органические примеси.
- Фильтр с активированным углем (ступень 3) — выполняет функции защитного фильтра в случае истощения первого фильтра, а также удаляет повышенные концентрации хлора, возникшие в результате ударной дезинфекции.
- Мембрана (ступень 4) — контейнер с мембраной обратного осмоса для обессоливания воды. Он имеет два выхода — один для пермеата (очищенная вода), а второй для концентрата (сливается в канализацию).
- Клапан подмеса — расположен на верхней части устройства, что позволяет настраивать солесодержание пермеата по собственному вкусу путем смешивания пермеата с небольшим количеством сырой воды, прежде отфильтрованной и дехлорированной.
- Стопорный клапан — когда накопительный бак полон, перекрывает поступление воды в мембрану, чтобы избежать оттока воды в дренаж (и ее потерю).

ПРИМЕЧАНИЕ: В моделях со встроенными насосами (BWT AQAsource PUMP и SANIT PUMP) нет стопорного клапана, поскольку прекращение дренажного потока выполняется через клапан соленоида, которым управляет реле давления.

Компоненты BWT AQAsource

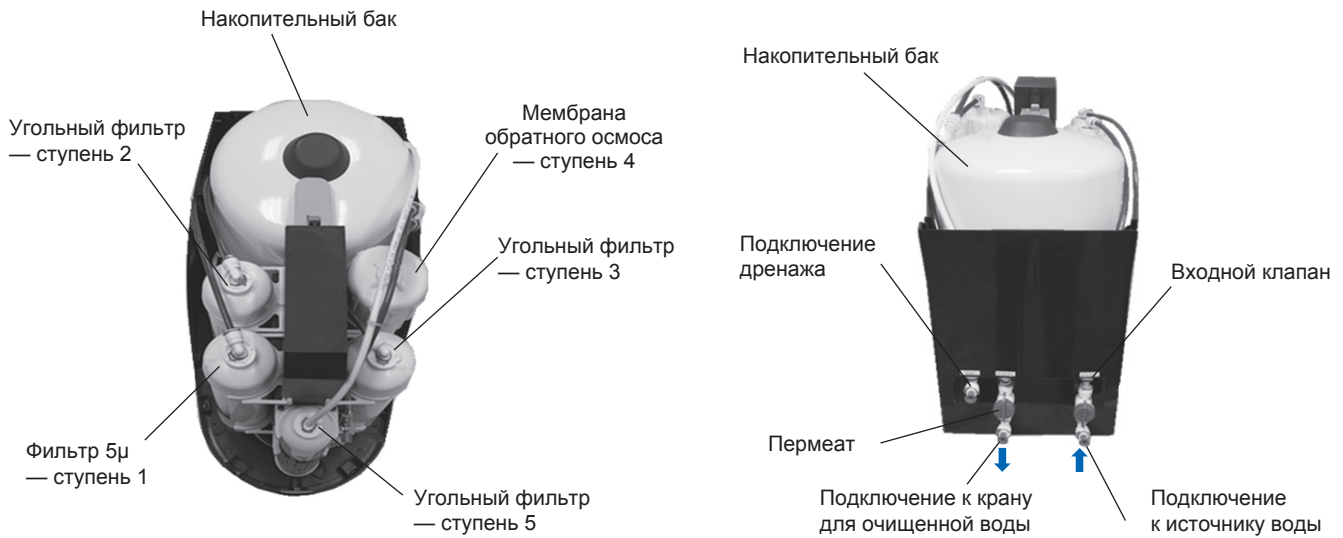
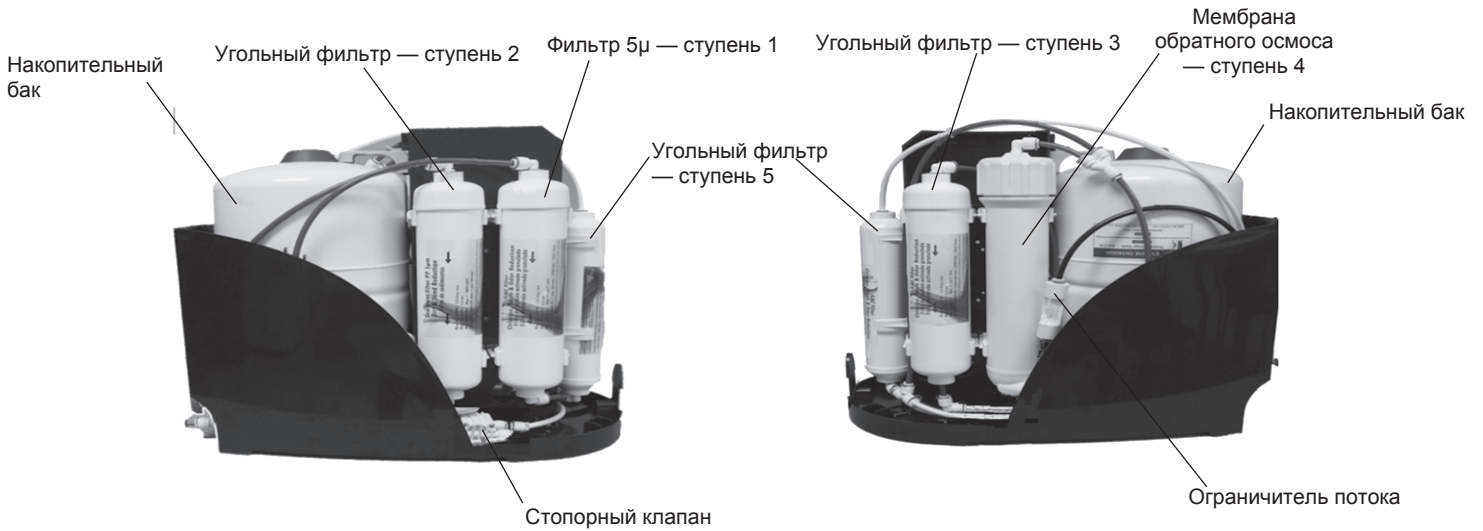

- Дезодорирующий фильтр (ступень 5) — используется как защитный фильтр для предотвращения попадания примесей из накопительного бака в кран вывода очищенной воды.
- Накопительный бак под давлением — имеет емкость примерно 5 литров и позволяет хранить обработанную устройством воду, обеспечивая при необходимости поток чистой воды.
- Лампа ультрафиолетового излучения (дополнительный элемент для моделей **BWT AQAsource SANIT** и **SANIT PUMP**) — обеспечивает дезинфекцию ультрафиолетовым излучением воды, поступающей в кран.
- Повысительный насос (дополнительный элемент для моделей **BWT AQAsource PUMP** и **SANIT PUMP**) — используется в том случае, если давление поступающей воды меньше 2,5 бар, чтобы обеспечить работоспособность оборудования.

Кроме того, в комплект поставки входят:

- Обычный или светодиодный кран — для независимого вывода очищенной воды.
- Принадлежности для подключения — набор деталей для соединения устройства с водопроводом и канализацией.
- Соединительные трубки трех цветов.

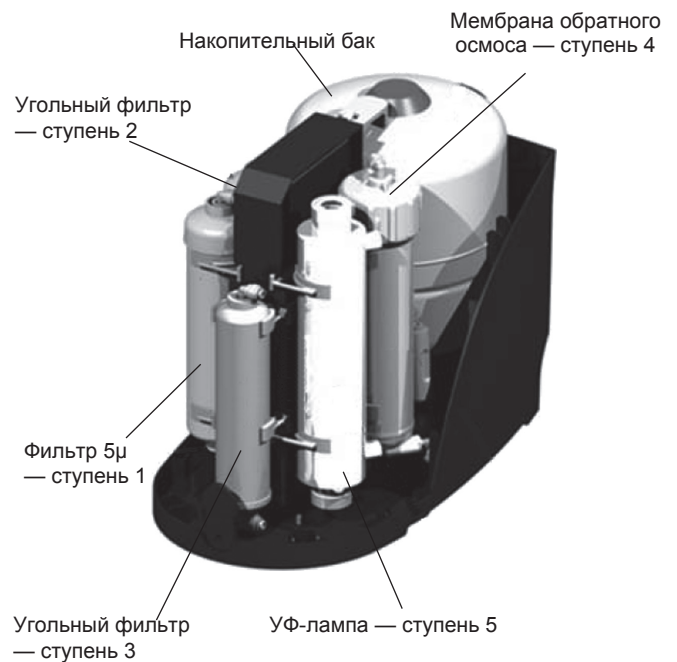

Компоненты BWT AQAsource Direct

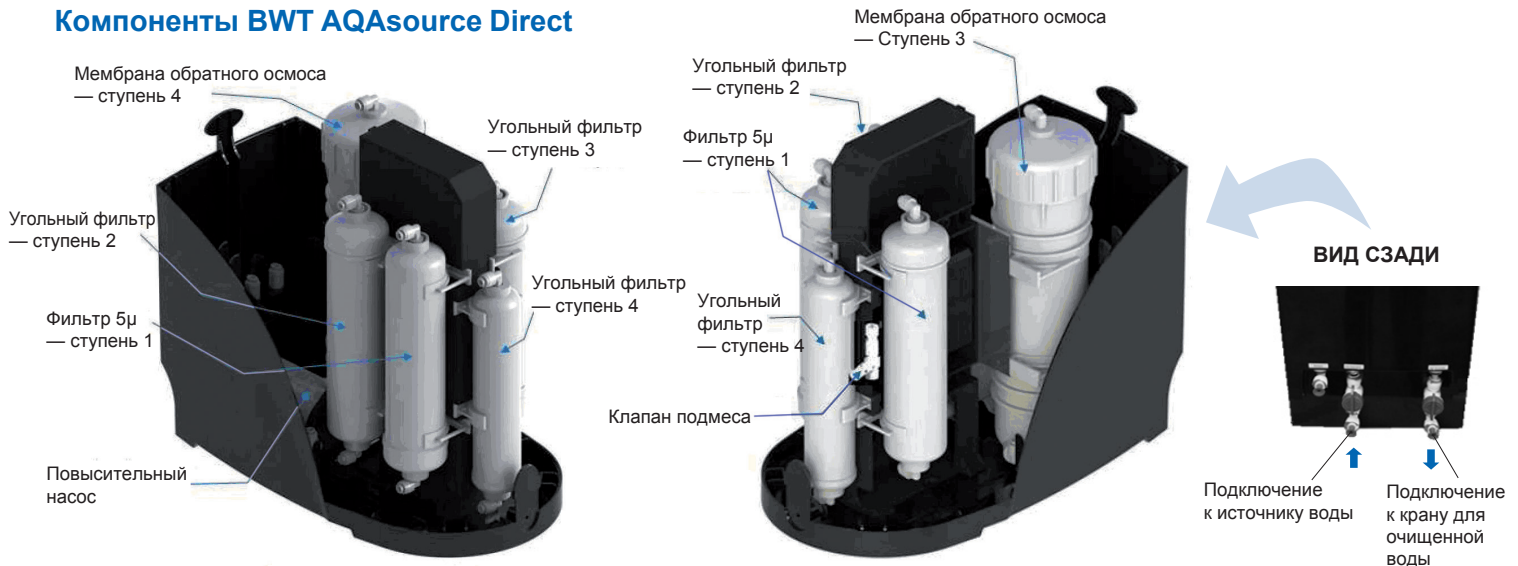

7.1 Кран со светодиодом (индикатором замены фильтра)

Как работает:

- Светодиод мигает **синим**, когда кран открыт.
- Светодиод начинает мигать **красным** по истечении 12 месяцев или 2000 минут открытого крана (устройство подсчитывает общее время, в течение которого кран был открыт).
- 2000 минут использования (кран открыт) эквивалентны примерно 2000 литрам выводимой воды.
- **Красный** сигнал светодиода означает, что необходимо заменить фильтр и провести техническое обслуживание.
- Рекомендуется менять батарею при каждой замене фильтров.

Сброс показаний:

- Для обнуления показаний счетчика после замены фильтров необходимо отключить устройство от крана, вынуть батарею и закоротить полюса + и – на плате.
- После возвращения батареи на место светодиод замигает **синим**, а потом **красным**, указывая на то, что счетчик был успешно сброшен.

8. Ввод в эксплуатацию

1. Проверьте все соединения.
2. Медленно откройте вентиль адаптера подачи воды, против часовой стрелки, чтобы вода начала поступать в систему.
3. Подключите требуемый источник питания (только для моделей с внешним насосом и/или УФ-лампой).
4. Установите шаровый кран накопительного бака в позицию «ОТКРЫТО».
5. Оставьте систему в таком состоянии, чтобы заполнить водой все компоненты. Через несколько минут устройство начнет вырабатывать чистую воду, а через несколько часов бак заполнится.
6. Проверьте все соединения, в том числе внутри устройства, чтобы убедиться в отсутствии протечек, и при необходимости уплотните соединения.
7. Полностью слейте первый бак очищенной воды, поступившей из блока обратного осмоса. После этого очищенную воду можно использовать. Клапан подмеса позволяет настраивать солесодержание пермеата по собственному вкусу.

ЗАМЕЧАНИЯ:

- A) В связи с множеством возможных вариантов конфигурации водопровода для монтажа системы могут потребоваться дополнительные аксессуары.
- B) В любом случае чрезвычайно важно соблюдать национальные и местные нормы и правила.
- C) Первоначально в очищенной воде могут содержаться пузырьки воздуха, они перестанут появляться через несколько дней.
- D) В моделях с УФ-лампой она всегда включена. Хотя мощность лампы мала, в результате ее постоянной работы при отсутствии потребления вода в камере слегка нагревается. Если вы хотите пить очищенную воду и избежать ощущения слегка нагретой воды, перед тем как пить, откройте кран и слейте 100–200 миллилитров.

9. Эксплуатация

- Система обратного осмоса будет работать лучше и дольше, если использовать ее часто. Рекомендуем использовать очищенную воду для приготовления блюд, кофе, чая и других напитков, а также для глажки, полива и т.д.
- Система разработана для удобного использования в автоматическом режиме. Она выполняет очистку воды, пока накопительный бак не наполнится. Как только он заполнится, процесс очистки прекращается.
- Чтобы в накопительном баке всегда была свежая вода, раз в месяц полностью сливайте бак, оставив открытым кран до тех пор, пока бак не опустеет.
- При необходимости кран можно поворачивать на 360°.

ЗАМЕЧАНИЯ:

В критических ситуациях (таких как протечки, поломки фильтров и т.д.) всегда закрывайте клапан подачи воды и идентифицируйте проблему.

10. Сопровождение и техническое обслуживание

Конструкция системы обратного осмоса обеспечивает ее простое обслуживание. Важно регулярно менять фильтры. В противном случае сократится срок службы мембраны и вы лишитесь гарантии.

10.1 Санитарная обработка

Мы рекомендуем проводить санитарную обработку устройства во время первого запуска, после каждой замены фильтра и после периода бездействия устройства более одного месяца. Не забудьте менять фильтры каждые 6–12 месяцев, а мембрану — каждые 2–3 года. Ожидаемый срок службы сменных элементов может зависеть от интенсивности использования устройства и качества воды.

Материалы для дезинфекции:

- Шприц
- Aquaclean дезинфектант
- Одноразовые перчатки



BWT AQAsource

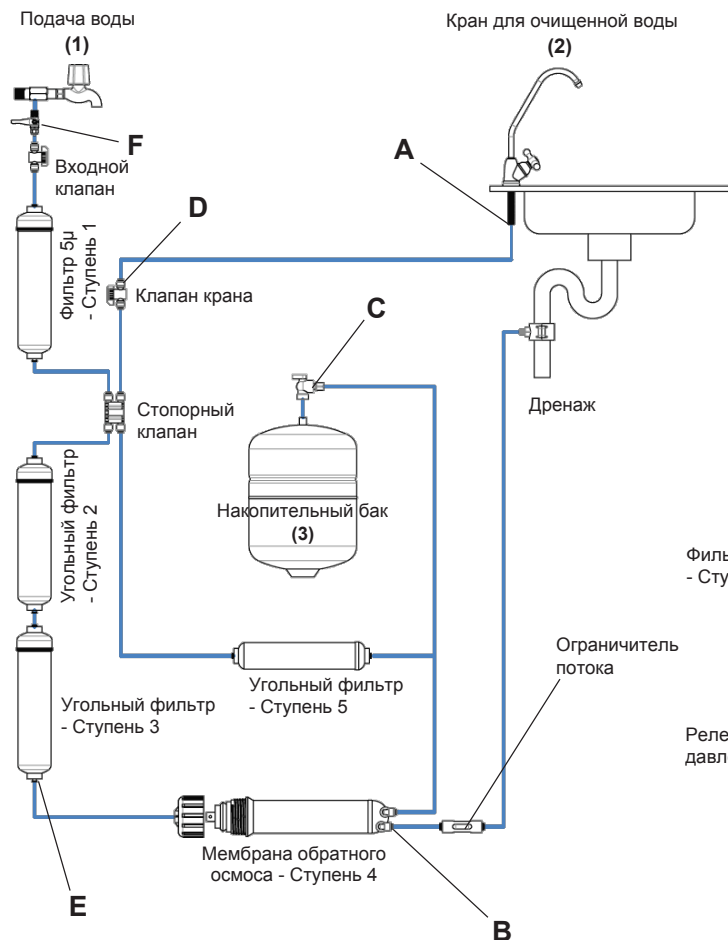

BWT AQAsource Direct

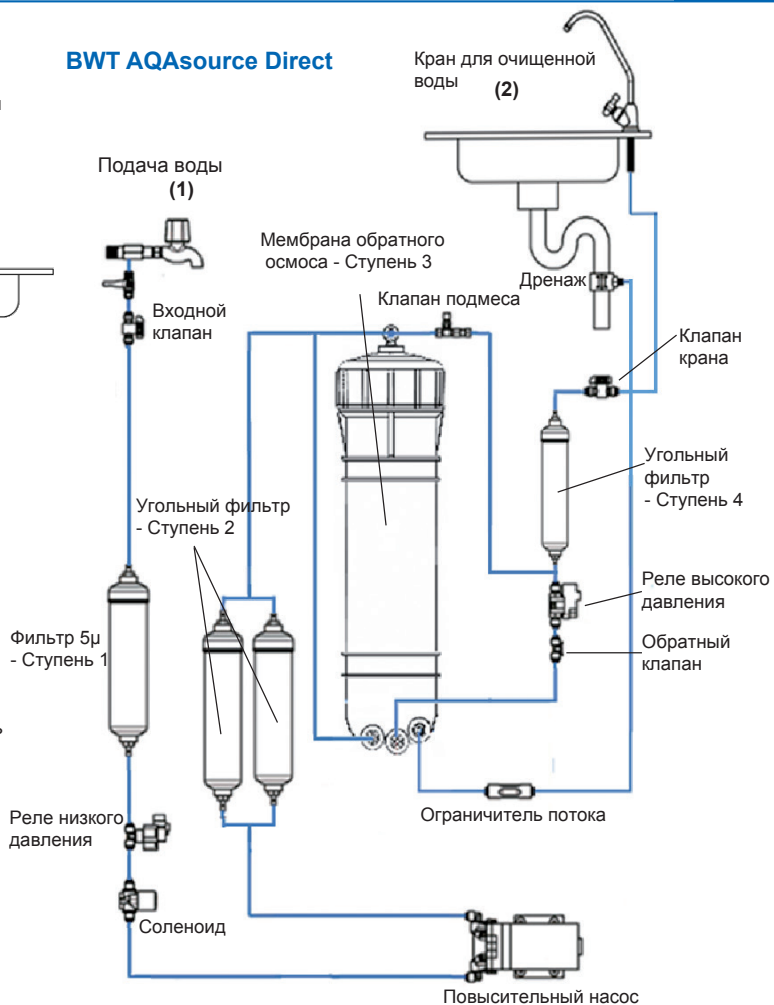

Процедура

1. Рекомендуется проводить обработку в хорошо освещенном и чистом месте, с достаточно свободным пространством.
2. Вымойте руки и наденьте одноразовые перчатки.
3. Перекройте подачу воды в систему (1).
4. Откройте кран (2) и слейте накопительный бак (3).
5. Когда вода перестанет поступать в кран (накопительный бак опустеет), закройте его.
6. Отключите электропитание, если оно необходимо для устройства (насос/УФ).
7. Снимите крышку, выкрутив крепежный винт на передней части и нажав на фиксаторы.
8. Отсоедините трубку в точке А, введите шприцем 2 мл Aquaclean и присоедините трубку. Сверьтесь с диаграммой для правильного отсоединения и присоединения трубок.

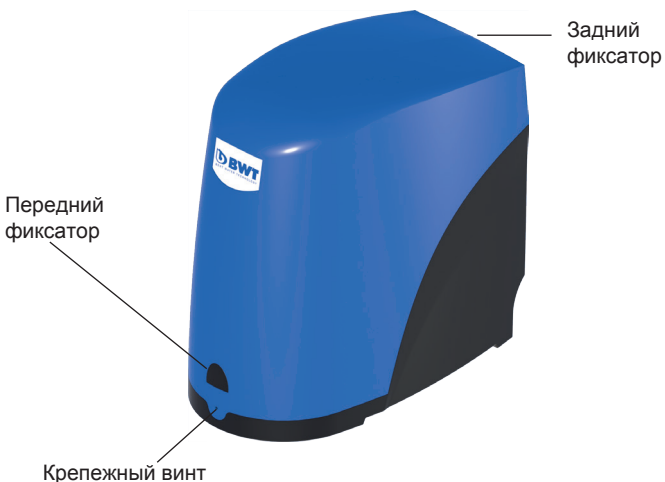

9. Повторите эту последовательность действий (отсоединить трубку, впрыснуть 2 мл Aquaclean и присоединить трубку) в точках В, С, D, Е и F.
10. Подключите устройство к источнику питания.
11. Откройте клапан подачи воды и подождите 2 часа.
12. По истечении 2 часов откройте кран, чтобы слить накопительный бак.
13. Когда вода перестанет поступать в кран (накопительный бак опустеет), закройте его и подождите 2 часа (время, необходимое для промывки).
14. Через 2 часа откройте кран, чтобы слить накопительный бак.
15. Когда вода перестанет поступать в кран (накопительный бак опустеет), закройте его.
16. Верните крышку на место и зафиксируйте крепежным винтом.
17. Запишите дату санитарной обработки устройства.
18. Устройство готово к использованию.

БЫСТРОРАЗЪЕМНОЕ СОЕДИНЕНИЕ

- Для присоединения трубки вставьте ее в коннектор без зажимной клипсы.
- Когда трубка присоединена, снаружи можно увидеть кольцо отсоединения.
- Для фиксации соединения наденьте клипсу.
- Для отделения трубки снимите клипсу, вдавите кольцо внутрь и вытащите трубку.



10.2 Расходные материалы и частота их замены

Рекомендуется менять расходные материалы со следующей периодичностью:

ФИЛЬТРЫ:

ПРЕФИЛЬТР 5 µm:	Каждые 12 месяцев (*)
ФИЛЬТРЫ С АКТИВИРОВАННЫМ УГЛЕМ:	Каждые 12 месяцев
ФИЛЬТР ДЕЗОДОРИРУЮЩИЙ:	Каждые 12 месяцев

(*) Зависит от качества подаваемой воды

ФИЛЬТРЫ:

МЕМБРАНА BWT AQAsource:	Каждые 3-5 лет
МЕМБРАНА BWT AQAsource Direct:	
МЕМБРАНА 500 GPM	Каждые 3-5 лет

ЗАМЕЧАНИЯ:

Срок службы мембран может в значительной степени зависеть от характеристик подаваемой в систему воды. Настоятельно рекомендуется регулярно проверять вашу систему обратного осмоса, чтобы обеспечить ее функционирование в соответствии со спецификациями производителя.

ДРУГИЕ ЗАМЕНЯЕМЫЕ ЭЛЕМЕНТЫ

ПОВЫСИТЕЛЬНЫЙ НАСОС	Замена каждые 2–3 года.
УФ-ЛАМПА:	Менять после 8000 часов эксплуатации (примерно раз в год)

ПЕРЕЧЕНЬ РАСХОДНЫХ МАТЕРИАЛОВ

Название:	Код
ПРЕФИЛЬТР 5 µm	6001.54
ФИЛЬТРЫ С АКТИВИРОВАННЫМ УГЛЕМ:	6001.55
ФИЛЬТР ДЕЗОДОРИРУЮЩИЙ:	6001.44
МЕМБРАНА 50 GPD:	6001.17
МЕМБРАНА 75 GPD:	6001.12
МЕМБРАНА 500 GPD:	U.O-004.12
ПОВЫСИТЕЛЬНЫЙ НАСОС	U.O-002.27
ТРАНСФОРМАТОР НАСОСА:	U.O-002.28
УФ-ЛАМПА:	1082.51
Aquaclean дезинфектант	6001.60

10.3 Замена фильтров

- Отключите устройство от источника питания, если он предусмотрен в данной модели.
- Переключите подачу воды в систему.
- Слейте накопительный бак, открыв кран для очищенной воды.
- Отсоедините картридж фильтра с обеих сторон. Все фильтры снабжены адаптерами быстроразъемного соединения. Чтобы вытащить трубку, сначала снимите зажимную клипсу. Затем вдавите внутрь кольцо коннектора и одновременно потяните трубку.
- Замените фильтр, учитывая направление потока.
- Снова присоедините трубки на входе и выходе.
- Наденьте зажимную клипсу.
- Откройте подачу воды в систему.
- Подключите источник питания, если он предусмотрен в данной модели.
- Убедитесь в отсутствии протечек.
- После каждой замены фильтра один раз наполните и слейте накопительный бак.

10.4 Замена мембраны



Вымойте руки и наденьте одноразовые перчатки. Выполните процедуру, описанную в разделе о замене фильтров (пункты 1, 2 и 3). Открутите пластиковую гайку на крышке корпуса мембраны. Вытащите старую мембрану плоскогубцами. Очистите внутреннюю часть корпуса от возможных загрязнений. Установите новую мембрану, обращая внимание на направление потока. Убедитесь в наличии уплотнителя. Закройте крышку, закрутите гайку и подключите трубку.

Мембрана BWT AQAsource

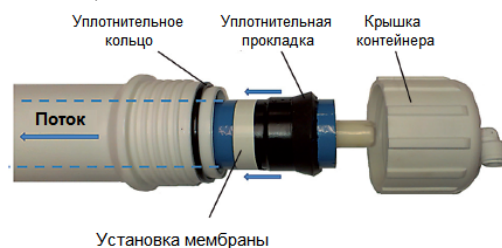

Мембрана BWT AQAsource Direct



11. Возможные неполадки и их устранение

11.1 Протечки в устройстве

- Соединения фильтров: убедитесь в том, что фильтры установлены должным образом. Поврежденные фильтры необходимо заменить.
- Трубки: Убедитесь в том, что трубки не повреждены. При необходимости замените их.

11.2 Протечки в кране

При длительном использовании внутренние детали крана могут изнашиваться, в результате вода будет подтекать при закрытом кране. В таком случае замените кран.

11.3 Износ повысительного насоса (только модели с насосом)

Если объем производимой воды уменьшается, а мембрана обратного осмоса находится в хорошем состоянии, необходимо заменить повысительный насос.

11.4 Устройство не производит воду или производительность очень низкая

1. Для заполнения накопительного бака потребуется 3–5 часов. Если к устройству подключена морозильная камера или диспенсер для холодной воды, то потребуется больше времени.
2. Убедитесь в том, что клапан подачи воды находится в позиции «ОТКРЫТО».
3. Если потребляется много воды, то объема накопленной воды может быть недостаточно. В любом случае, система будет автоматически снова наполнять бак водой. Если вода вам требуется чаще, можно установить дополнительный накопительный бак или бак большего объема. В этом случае проконсультируйтесь с нашим техническим отделом.
4. Проверьте соединения всех трубок. Убедитесь в том, что трубки не перекручены и не пережаты.
5. Убедитесь в том, что клапан накопительного бака находится в позиции «ОТКРЫТО».
6. Убедитесь в том, что механический префильтр не загрязнен (это самая распространенная причина). Загрязненный фильтр ограничивает поток воды в систему. Не забывайте регулярно его менять.
7. Низкое давление поступающей воды будет приводить к низкому давлению в накопительном баке и слабому потоку воды в кране. Если низкое давление поступающей воды становится проблемой, следует установить повысительный насос для увеличения давления.
8. Если накопительный бак заполнен, а вода из крана не идет – это соответствует тому, что в баке упало давление и его необходимо проверить, обеспечив в нем необходимое давление или заменить его. Давление воздуха в пустом баке должно составлять примерно 0,4 бар.

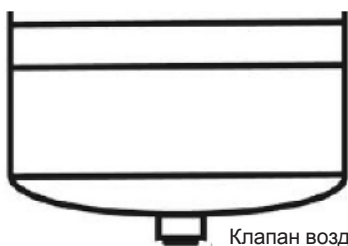

Клапан воздушный

9. Температура воды оказывает значительное влияние на производительность устройства. Поступление очень холодной воды сократит производительность мембраны пропорционально температуре.

ВНИМАНИЕ

Перед установкой данной системы обратного осмоса настоятельно рекомендуется проверить давление в системе подачи воды (специалистом по монтажу). Если давление больше 6 бар, необходимо установить регулятор давления.

Свяжитесь с региональным дилером для предотвращения повреждений, вызванных высоким давлением поступающей в систему воды.

Производитель не принимает претензий в отношении возмещения ущерба в вашем доме или системе, ставшего результатом протечки или поломки вследствие чрезмерно высокого давления.

12. Технические спецификации

BWT AQAsource Basic, Led, Pump, Pump Led, Sanit, Sanit Pump	Параметр
Диаметр адаптера подключения	3/8"
Диаметр трубки слива концентрата	1/4"
Суточное производство пермеата (1*)	150–250 л
Коэффициент выхода (2*)	Ок. 20%
Количество мембран	1
Давление на входе	3–6 бар
Температура входящей воды	10–30 °C
Температура окружающей среды	10–40 °C
Уровень pH подаваемой воды	3–9
Максимальная общая минерализация вх. воды	1200 мг/л
Снижение солесодержания	> 90 %
Механический префильтр	5 µm
Емкость накопительного бака (полезная емкость зависит от давления входящей воды)	Ок. 5 л
Вес в рабочем состоянии (модель AQAsource)	Ок. 13,5 кг
Диаметр соединения с накопительным баком	1/4", резьба NPT
Скорость потока очищенной воды в кране (3*)	2–3 л/мин.

(1*) - при 1000 мг/л и 20 °C

(2*) - коэффициент выхода и производительность устройства зависят от давления, температуры и химического состава подаваемой воды.

(3*) - при полном баке

BWT AQAsource Direct	Параметр
Диаметр подключения подачи воды	Быстросъемн соед. 3/8"
Диаметр подключения слива концентрата	Быстросъемн соед. 1/4"
Диаметр подключения вывода пермеата	Быстросъемн соед. 1/4"
Диаметр адаптера подключения	3/8"
Диаметр подключения дренажного хомута	1/4"
Производство пермеата при 500 мг/л и 20 °C (1)	0,9–1,2 л/мин.
Давление на входе	2,5–5 бар
Температура входящей воды	10–30 °C
Температура окружающей среды	10–40 °C
Максимальная отн. влажность окр. среды при 30°C	80%
Количество фильтрующих элементов	3
Количество модулей обратного осмоса	1
Максимальное время непрерывной работы	20 минут
Электропитание	230 В / 50 Гц
Потребляемая мощность	0,08 кВт
Рабочее напряжение устройства	24 В пост. т.
Вес нетто	20 кг
Частота замены фильтров	Максимум каждый год
Частота замены модуля	Не определена
Показатель снижения солесодержания модуля обратного осмоса	> 95 %

(1) Данные для исходной воды с солесодержанием 500 мг/л; максимальное солесодержание исходной воды — 2000 мг/л. Коэффициент выхода и производительность устройства зависят от давления, температуры и химического состава подаваемой воды.

13. Размеры

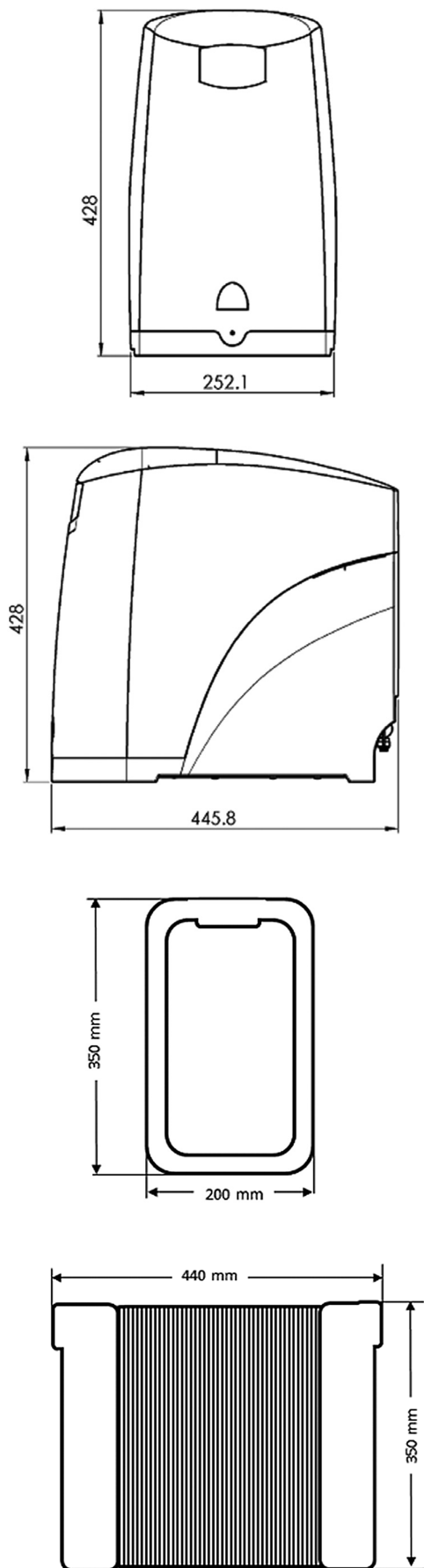

14. Спецификация модели

BWT AQAsource Basic, Led, Pump, Pump Led, Sanit, Sanit Pump	Параметр
Электропитание	220 В / 50 Гц
Мощность УФ-лампы	около 14 Вт
Мощность повысительного насоса	около 30 Вт
Вес в рабочем состоянии BWT AQAsource Pump	около 18 кг
Вес в рабочем состоянии BWT AQAsource Sanit	около 14 кг
Вес в рабочем состоянии BWT AQAsource Sanit Pump	около 18,5 кг

BWT AQAsource Direct	Параметр
Электропитание	230 В / 50 Гц
Мощность повысительного насоса	80 Вт
Вес в рабочем состоянии / DIRECT	22 кг
Вес в рабочем состоянии / DIRECT COLD (кулер)	14 кг

15. Коды

BWT AQAsource	Арт.
BWT AQAsource Basic	1711.11
BWT AQAsource Basic Led	1711.12
BWT AQAsource Pump	1711.13
BWT AQAsource Pump Led	1711.14
BWT AQAsource Sanit	1711.15
BWT AQAsource Sanit Pump	1711.16

BWT AQAsource Direct	Арт.
BWT AQAsource Direct	1712.01
BWT AQAsource Cold	1711.17

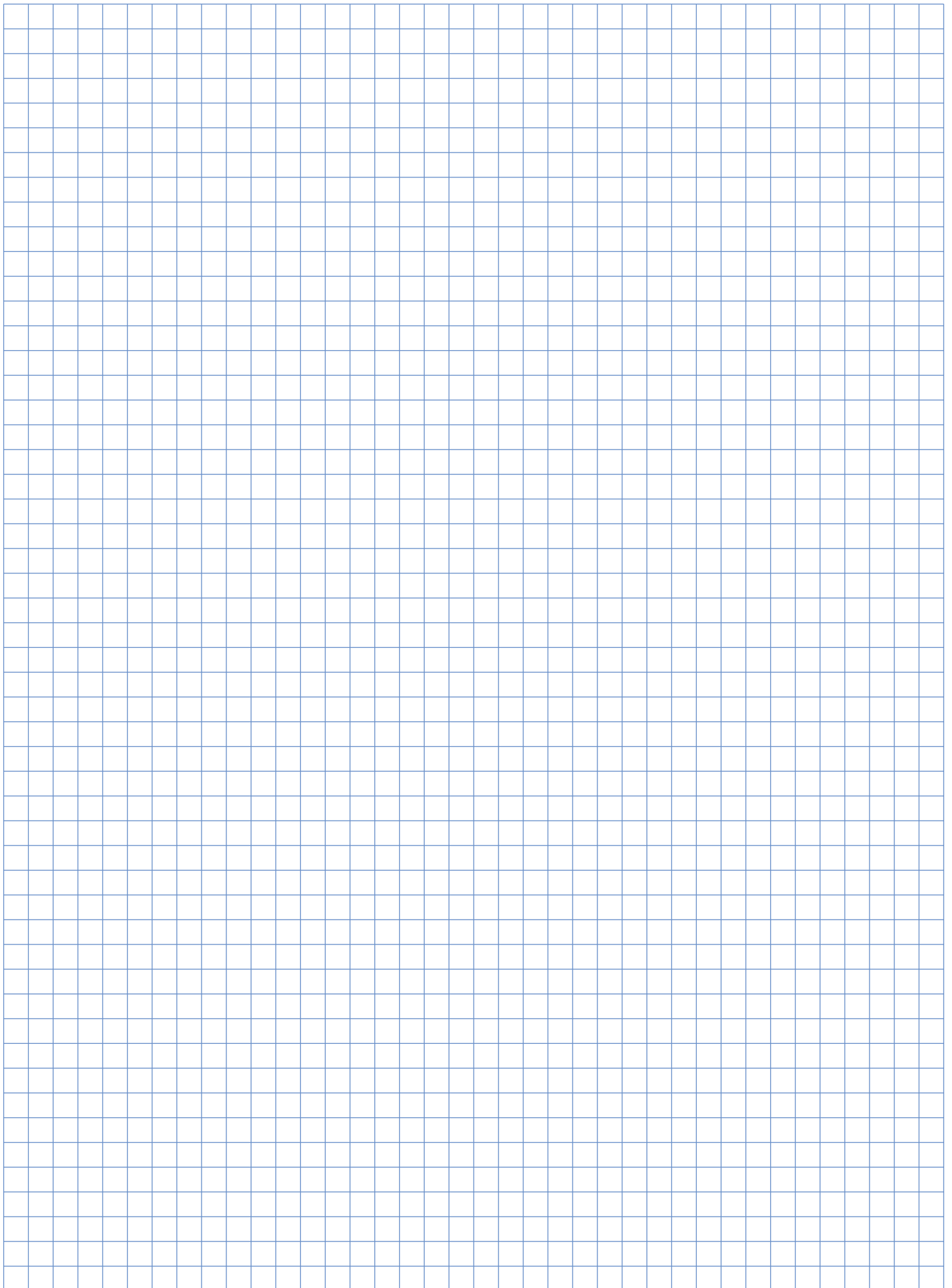

Дополнительная информация

BWT Austria GmbH
Walter-Simmer-Straße 4
A-5310 Mondsee
Phone: +43 / 6232 / 5011 0
Fax: +43 / 6232 / 4058
E-Mail: office@bwt.at

BWT France SAS
103, Rue Charles Michels
F-93206 Saint Denis Cedex
Phone: +33 / 1 / 4922 45 00
Fax: +33 / 1 / 4922 45 45
E-Mail: bwt@bwt.fr

BWT Nederland B.V.
Centraal Magazijn
Energieweg 9
NL-2382 NA Zoeterwoude
Phone: +31 / 88 750 90 00
Fax: +31 / 88 750 90 90
E-Mail: sales@bwt nederland.nl

BWT Hungária Kft.
Keleti út. 7.
H-2040 Budaörs
Phone: +36 / 23 / 430 480
Fax: +36 / 23 / 430 482
E-Mail: bwt@bwt.hu

BWT Россия
г.Москва
Проектируемый проезд № 4062, д. 6, стр. 16
Телефон: (495) 686-62-64
www.bwt.ru
e-mail: info@bwt.ru

